



INFORMAÇÕES TÉCNICAS

	Ângulo negativo		Fixação com parafuso		Fixação com bucha
	Fixação Rápida		Fixação Lógica		Diâmetro do caneco 35mm profundidade 11mm
	Distância entre o furo do caneco e a borda da porta 3 a 6mm		Mola plana		Calço clip
	Calço tradicional		Chave pozidrive N° 2		Niquelado

INSTRUÇÕES DE MONTAGEM

Fe	Componente em aço		Animação de montagem disponível no site
-----------	-------------------	--	---

MEDIDAS DE INSTALAÇÃO

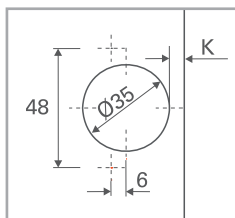

A
Fixação com parafuso
Ø4x16,4mm
(vendido separadamente)

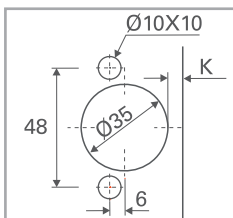

B
Fixação com bucha

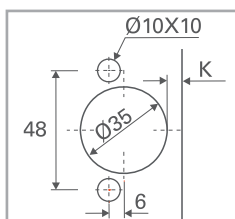

6
Fixação Rápida

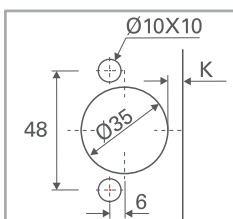

I
Fixação Lógica

Utilize os desenhos acima para identificar a fixação disponível. Insira na terceira posição do código da dobradiça a letra ou número correspondente à escolha feita.

Exemplo: **C2_7W99**

↑
Insira nesta posição a letra ou o número selecionado

Espaço necessário para a abertura da porta

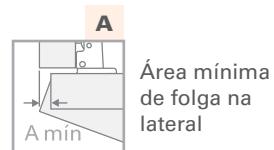
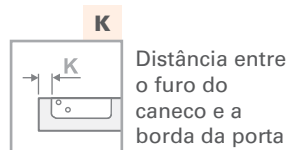
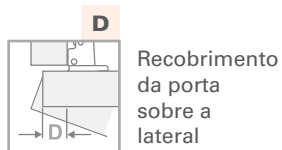
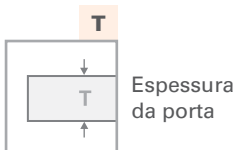
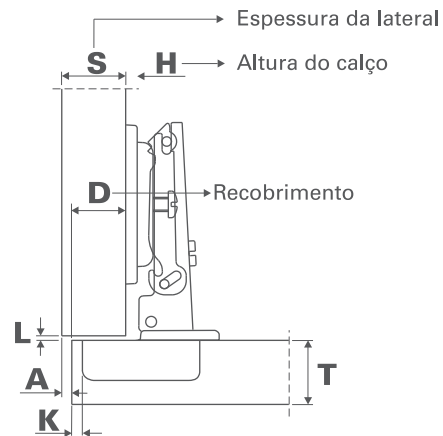

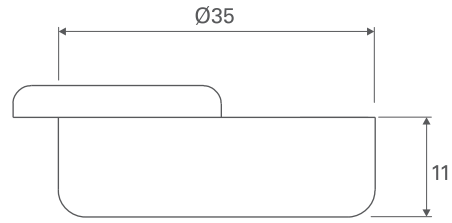

Para definir o valor de "K" envie desenho com as informações de T, D e S para o nosso Setor Técnico.

-30°

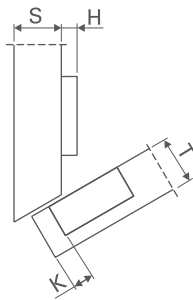
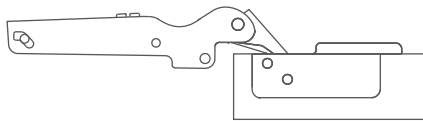

CÓDIGO	DESCRIÇÃO
C2_7W99	Dobradiça clip 94° para ângulo -30° com cobertura Ø35 com mola

-45°

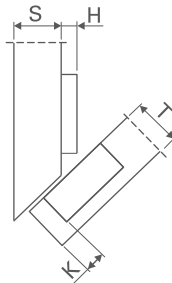
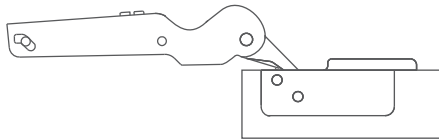

CÓDIGO	DESCRIÇÃO
C2_7H99	Dobradiça clip 94° para ângulo -45° com cobertura Ø35 com mola

Para definir o recobrimento consulte o nosso setor técnico.