

INSTRUÇÃO DE MONTAGEM



PÊNSIL 817

Pênsil 817

GIVI MOBILI ACESSÓRIOS PARA MÓVEIS LTDA.

Rua João Bettega, 4.800, Módulo V - CEP 81350-000 - CIC - Curitiba - PR

Fone: (41) 3906-8080 FAX: (41) 3906-8008

www.givimobili.com.br

Pênsil 817

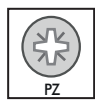

Chave Pozidrive

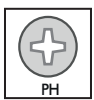

Chave Phillips

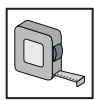

Trena

Componentes

1x

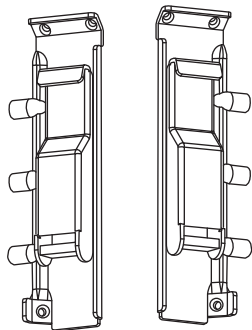

Pênsil Direito (DX) ou Esquerdo (SX)

1x

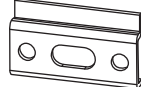

Barra metálica



ATENÇÃO

Os parafusos não acompanham o produto. Sugestão de parafuso para fixação Ø3,5x25mm

Acessórios opcionais



Capa furo

Medidas para instalação

Barra metálica

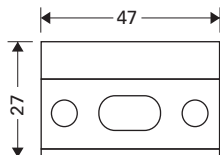

Vista frontal

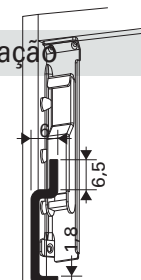

Vista lateral

Pênsil

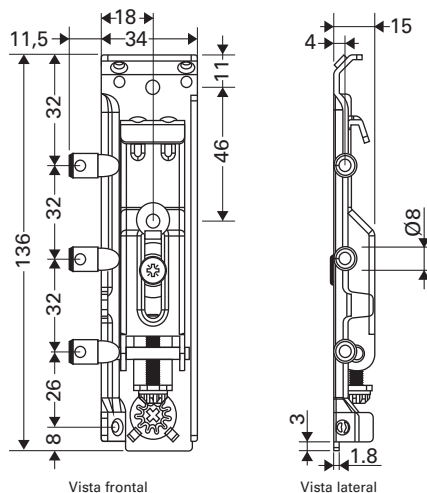

Vista frontal

Vista lateral

1

Usinagem do móvel

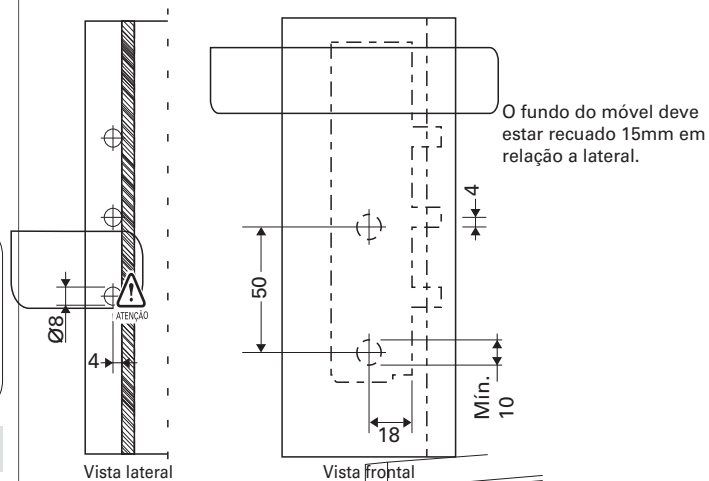

Vista lateral

Vista frontal

2

Instalação

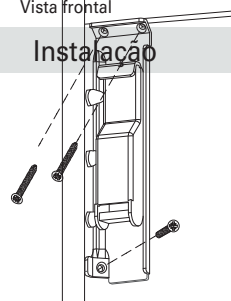

- Posicione o pênssil conforme chapéu do móvel.

- Após posicionar parafuse o pênssil no móvel.

Utilize 3 parafusos Ø3,5x25mm para fixação do pênssil no móvel.

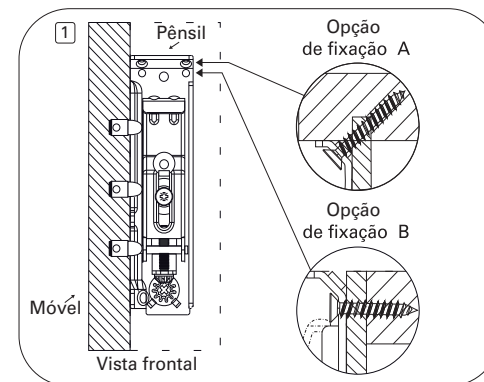

Verifique a resistência da lateral do móvel. É indispensável fazer a fixação dos parafusos.



ATENÇÃO

Fixe a barra de apoio na parede onde o móvel deverá ser aplicado. Encaixe a aba do pênssil à barra de apoio, do modo que ela fique completamente encaixada.

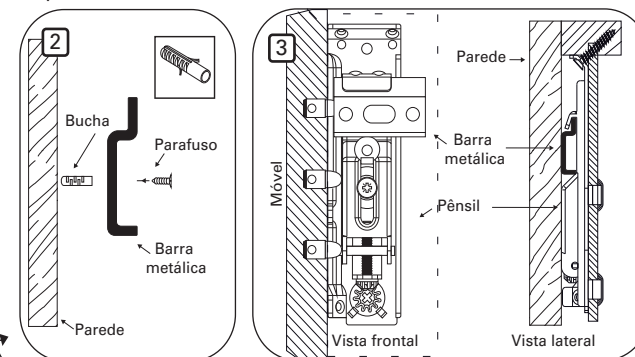

Confira o nivelamento entre as barras instaladas para o pênssil direito ou esquerdo. Recomenda-se para uma boa fixação na parede o uso de buchas.



ATENÇÃO

3

Regulagem

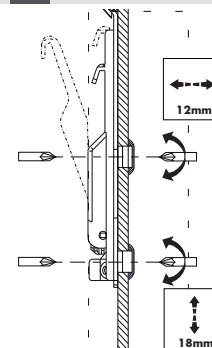

- A regulagem do pênssil é feita através dos 2 parafusos como mostra a imagem.

- Para a regulagem utilizar a chave pozidrive nº2

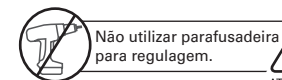

Não utilizar parafusadeira para regulagem.



ATENÇÃO