

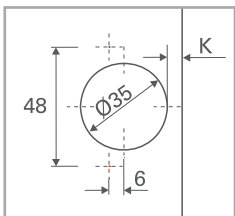

INFORMAÇÕES TÉCNICAS			
	Dobradiça com mola inversa dispensa puxador		Ângulo de abertura 94°
	Fixação com bucha		Fixação Rápida
	Diâmetro do caneco 35mm profundidade 11mm		Distância entre o furo do caneco e a borda da porta 3 a 9mm
	Mola plana		Calço clip
	Chave pozidrive N° 2		Niquelado
			Componente em aço
INSTRUÇÕES DE MONTAGEM			
	Animação de montagem disponível no site		
MEDIDAS DE INSTALAÇÃO			

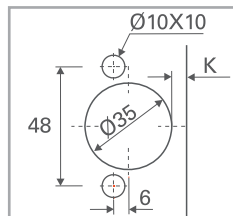

**A**  
Fixação com parafuso  
Ø4x16,4mm  
(vendido separadamente)



**B**  
Fixação com bucha

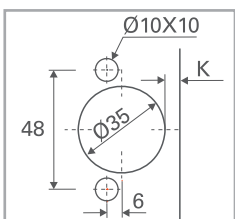

**6**  
Fixação Rápida

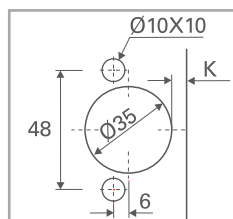

**I**  
Fixação Lógica

Utilize os desenhos acima para identificar a fixação disponível. Insira na terceira posição do código da dobradiça a letra ou número correspondente à escolha feita.

Exemplo: **C2\_VZ99**

↑  
Insira nesta posição a letra ou o número selecionado

Espaço necessário para a abertura da porta

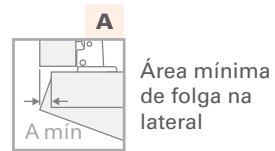
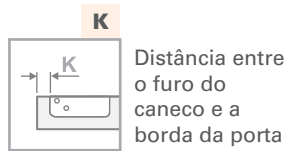
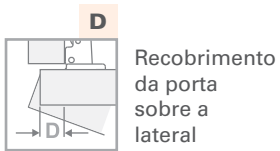
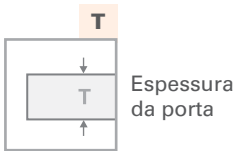
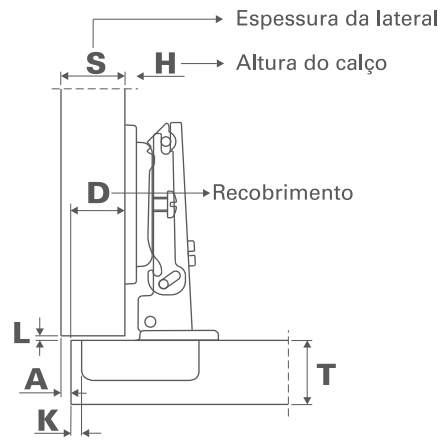

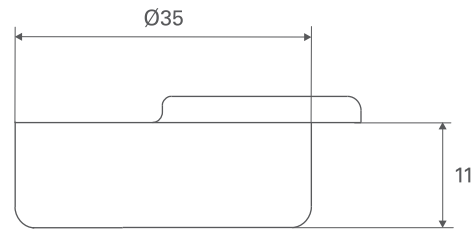

Para definir o valor de "K" envie desenho com as informações de **T**, **D** e **S** para o nosso Setor Técnico.

Ângulo 15°

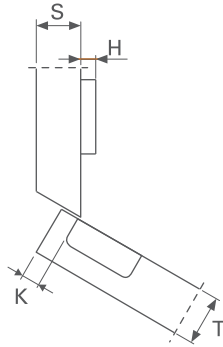
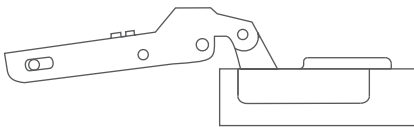

CÓDIGO	DESCRIÇÃO
C2_VZ99	Dobradiça Push clip 94° para ângulo 15° – grandes espessuras Ø35

Ângulo 24°

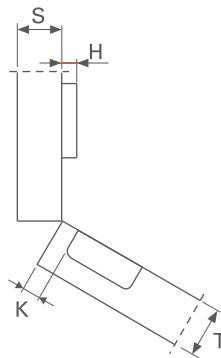
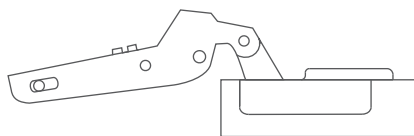

CÓDIGO	DESCRIÇÃO
C2_VU99	Dobradiça Push clip 94° para ângulo 24° – grandes espessuras Ø35

Ângulo 30°

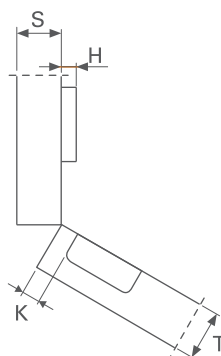
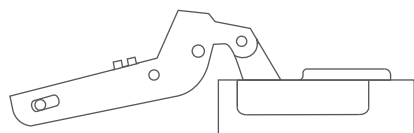

CÓDIGO	DESCRIÇÃO
C2_VE99	Dobradiça Push clip 94° para ângulo 30° – grandes espessuras Ø35

Ângulo 30°

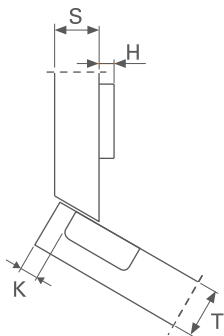
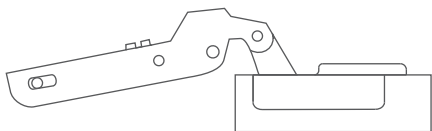

CÓDIGO

DESCRIÇÃO

C2\_VT99

Dobradiça Push clip 94° para ângulo 30° com cobertura – grandes espessuras Ø35

Ângulo 37°

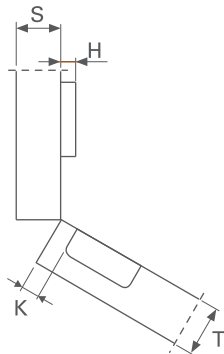
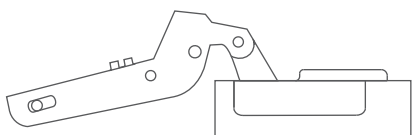

CÓDIGO

DESCRIÇÃO

C2\_VK99

Dobradiça Push clip 94° para ângulo 37° – grandes espessuras Ø35

Ângulo 45°

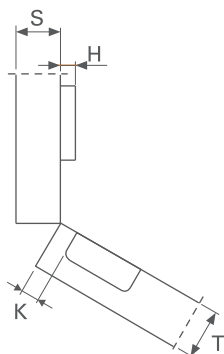
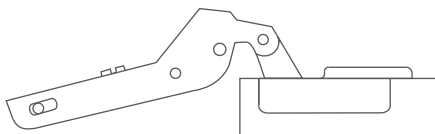

CÓDIGO

DESCRIÇÃO

C2\_VM99

Dobradiça Push clip 94° para ângulo 45° – grandes espessuras Ø35

Ângulo 45°

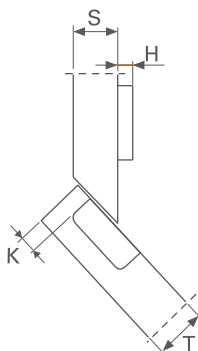
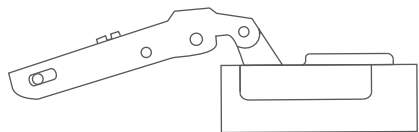

CÓDIGO

DESCRIÇÃO

C2\_VV99

Dobradiça Push clip 94° para ângulo 45° com cobertura – grandes espessuras Ø35

Ângulo 45°

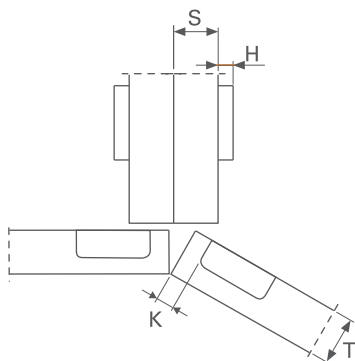
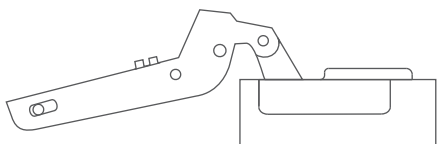

CÓDIGO

DESCRIÇÃO

C2\_VM99AC

Dobradiça Push clip 94° para ângulo 45° – grandes espessuras Ø35

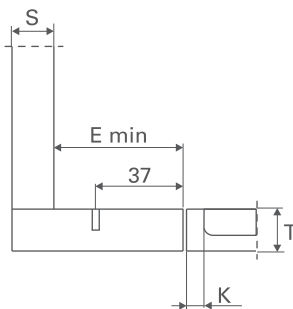
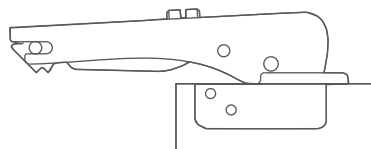

E mínimo:  
Para calços Série 200 = 61mm  
Para calços Domi = 70mm  
Para calços Domi com excêntrico posterior = 74mm

CÓDIGO	DESCRIÇÃO
C2_VN99AC	Dobradiça Push clip 94° em linha sem recobrimento para grandes espessuras Ø35

Altura dos calços para todas as possibilidades de montagens.

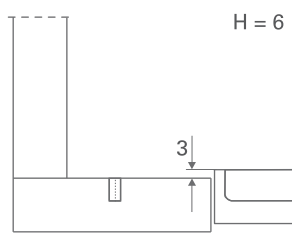
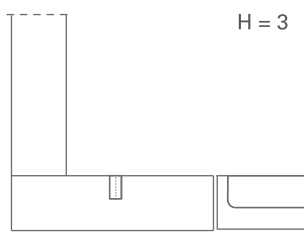
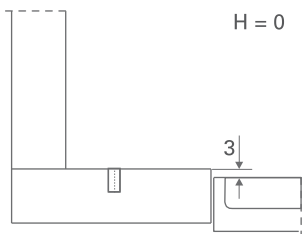

Dobradiça em linha para pequenos espaços.  
Furo na lateral 15x32mm.

**Atenção:** Esta dobradiça não é compatível com calço clip.

Indica-se calço B2S quando for utilizado o espaço mínimo (E mín) indicado nos desenhos.

Ver série "Calço tradicional cruz assimétrico".

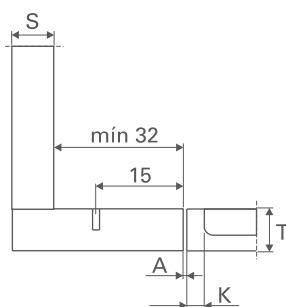
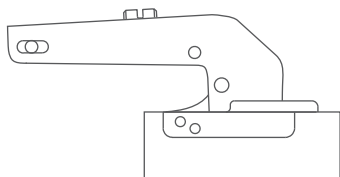

CÓDIGO	DESCRIÇÃO
C2_VN99	Dobradiça Push clip 94° em linha curta para grandes espessuras Ø35

Altura dos calços para todas as possibilidades de montagens.

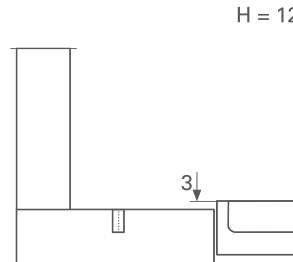
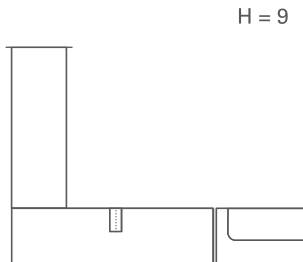
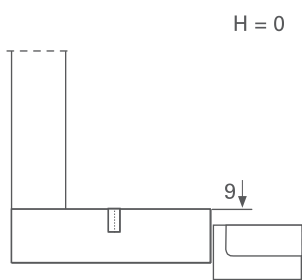

Para definir o recobrimento consulte o nosso setor técnico.

> **ACESSÓRIOS**

**Cobre caneco**



CÓDIGO	DESCRIÇÃO
S2XX85H9	Placa metálica cobre caneco Ø35

**Cobre braço**



Para serigrafar a logo de sua empresa consulte-nos.

CÓDIGO	DESCRIÇÃO
S2BX83H9	Placa metálica simétrica curta cobre parafuso com logo serigrafada
S2MX83H9	Placa metálica simétrica curta cobre parafuso com logo estampada

**Calço Clip Longitudinal**



**Calço Clip Cruz**



**Calço Tradicional**



Para determinar o calço a ser utilizado consulte a série "Calços".

**Redutor de ângulo**

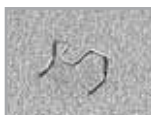

CÓDIGO	DESCRIÇÃO
S2A637XF	Limitador de abertura para dobradiças de 94° para 86°, 110° para 90°, 120° para 105°

**Chave Pozidrive**



CÓDIGO	DESCRIÇÃO
D2A7XCXCP	Chave Salice pozidrive N° 2

**Parafusos**



CÓDIGO	DESCRIÇÃO
V234X164	Parafuso níquelado para dobradiças Ø4x16,4mm

**Cabeçote para furadeira manual**



**Cabeçote para furadeira múltipla**



CÓDIGO	DESCRIÇÃO
83010400030	Cabeçote para furação com adaptação em furadeira manual
83010400031	Cabeçote para furação com adaptação em furadeira múltipla ou com 6 mandris

**MANUTENÇÃO E CONSERVAÇÃO**

Para a limpeza das dobradiças e calços utilizar somente produtos que não agredam a proteção superficial. Utilize somente detergente neutro (é importante secar perfeitamente após a aplicação). De preferência, limpe somente com um pano seco. É desaconselhável o uso de panos abrasivos, pós-abrasivos, esponjas de aço, detergentes ácidos, solventes (thinner, água raz, entre outros), água sanitária, limpadores multiusos, detergentes a base de amoníaco (altamente corrosivo) e ácido clorídrico (muriático) que desenvolve gases corrosivos. Os danos provocados pela utilização destes produtos poderão surgir em um período de 2 a 3 anos, ou até mesmo bem antes disto, dependendo da agressividade do material aplicado na limpeza.

Utilizar preferivelmente um pano exclusivo para a limpeza das dobradiças e dos calços. Podem ser utilizados todos os produtos a base de cera.

Um dos principais indícios da reação de produtos químicos na dobradiça é a perda de brilho da mesma, que faz com que ao longo do tempo apareça uma ferrugem esverdeada, identificando o uso de produtos inadequados na sua manutenção.



ATENÇÃO